



Elektrodenarme

für alle Schweißmaschinen

Stand: 06-2020

Die Elektrodenarme sind in allen gewünschten Abmessungen und Ausführungen lieferbar.



Abb. 1



Abb. 2

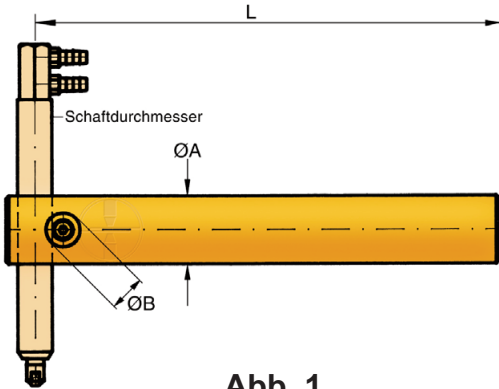

Abb. 3

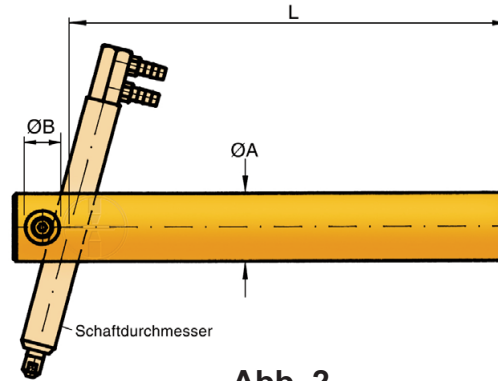

Abb. 4

Bei den Kühlwasser-Anschlüssen (Standard: 9er-Gewindenippel) können auf Wunsch auch andere Schlauchanschlüsse und Anschlussstellen realisiert werden!

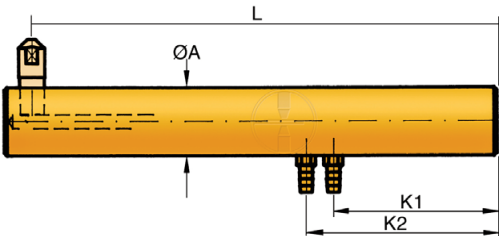
optionaler Anschluss:
Gewindenippel hinten

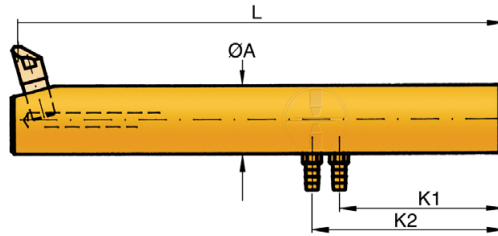

optionaler Anschluss:
gewinkelte Anschlüsse hinten



Abb. 5 Schwert-Arm

Ausführung der Aufnahme als
Konus oder als Gewinde.

Bei Bestellung bitte alle wichtigen
Maße angeben!

Wenden Sie sich an unsere
technischen Berater:
+49 (0) 7062 9066-0

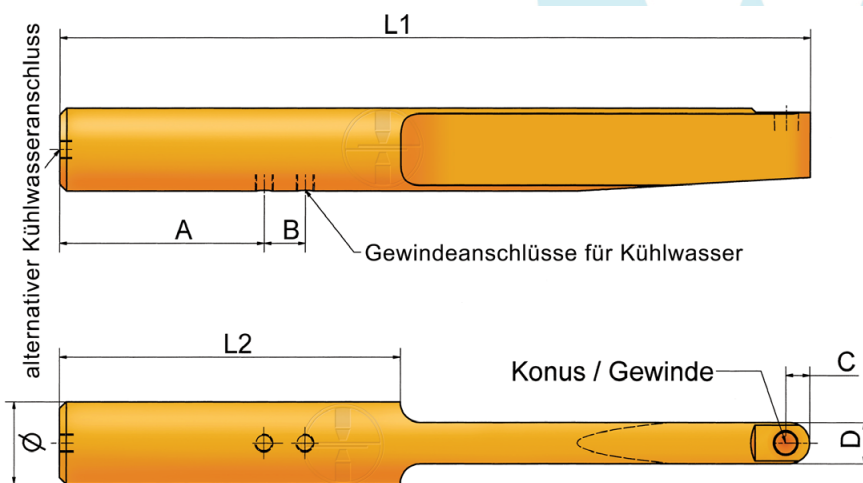
Technische Änderungen, die dem Fortschritt dienen, behalten wir uns vor.

© by WMA Schmidt & Bittner GmbH, Baumwaide 23, D-74360 Iffeld-Auenstein, Tel. +49 7062 9066-0, Fax +49 7062 9066-20

info@wma-sb.de, www.wma-sb.de



Elektrodenarme

für alle Schweißmaschinen

Stand: 06-2020

Elektrodenarme Standard-Ausführungen

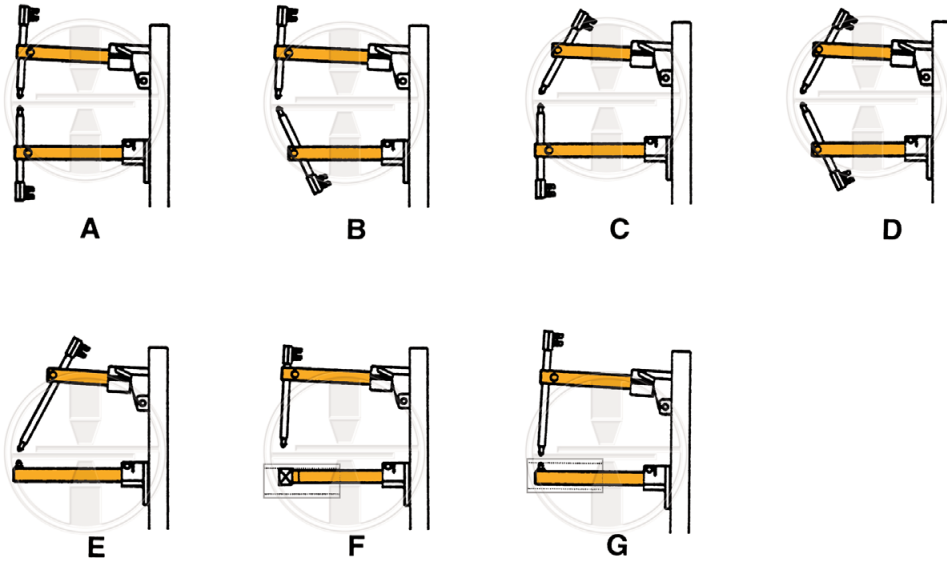

Elektrodenarme Königssäulen-Ausführungen

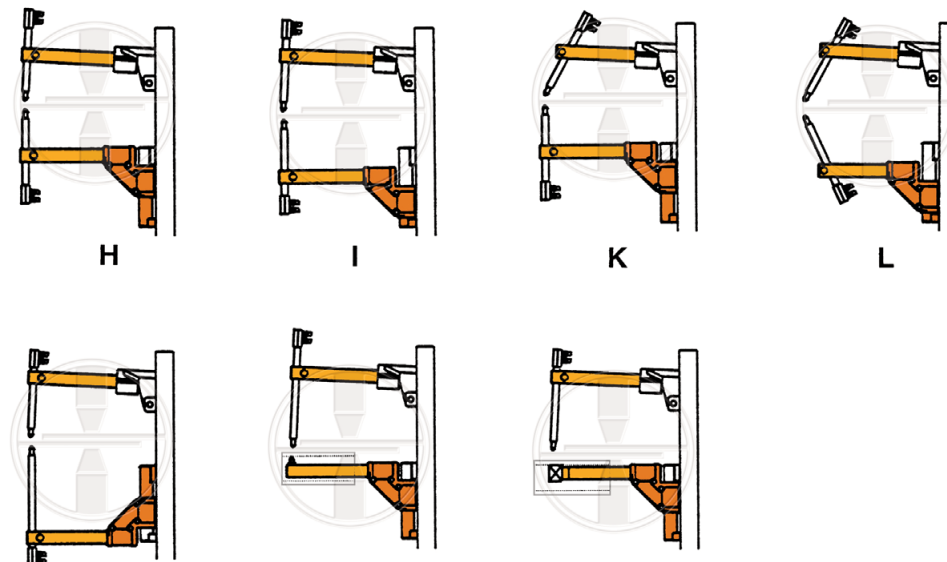

Technische Änderungen, die dem Fortschritt dienen, behalten wir uns vor.

© by WMA Schmidt & Bittner GmbH, Baumwaide 23, D-74360 Ilsfeld-Auenstein, Tel. +49 7062 9066-0, Fax +49 7062 9066-20
info@wma-sb.de, www.wma-sb.de



Elektrodenarme

für alle Schweißmaschinen

Stand: 06-2020

Klemmstücke doppelt

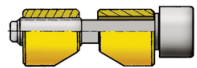
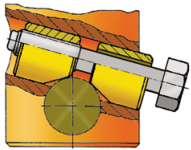
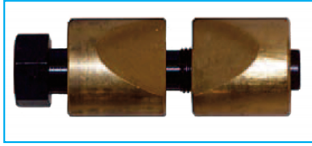

doppeltes Klemmstück mit Inbusschraube

DN mm	Länge	Best.-Nr.
12	20	KA9212020005-00
16	25	KA9216025006-00
20	40	KA9220040008-00
25	40	KA9225040008-00
25	40	KA9225040010-00
30	50	KA9230050012-00
35	60	KA9235060012-00

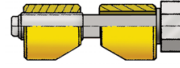

doppeltes Klemmstück mit Sechskantschraube

DN mm	Länge	Best.-Nr.
12	20	KA9112020005-00
16	25	KA9116025006-00
20	40	KA9120040008-00
25	40	KA9125040008-00
25	40	KA9125040010-00
30	50	KA9130050012-00
35	60	KA9135060012-00

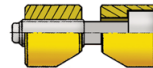

doppeltes Klemmstück mit versenkter Inbusschraube

DN mm	Länge	Best.-Nr.
12	20	KA912020005-000
16	25	KA916025006-000
20	40	KA920040008-000
25	40	KA925040008-000
25	40	KA925040010-000
30	50	KA930050012-000
35	60	KA935060012-000

Klemmstücke einfach

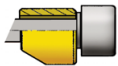

einfaches Klemmstück mit Inbusschraube

DN mm	Länge	Best.-Nr.
12	10	KA9312010005-00
16	12,5	KA9316012006-00
20	20	KA9320020008-00
25	20	KA9325020008-00
25	20	KA9325020010-00
30	25	KA9330025012-00
35	30	KA9335030012-00



einfaches Klemmstück mit versenkter Inbusschraube

DN mm	Länge	Best.-Nr.
12	10	KA9412010005-00
16	12,5	KA9416012006-00
20	20	KA9420020008-00
25	20	KA9425020008-00
25	20	KA9425020010-00
30	25	KA9430025012-00
35	30	KA9435030012-00

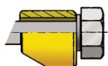

einfaches Klemmstück mit Sechskantschraube

DN mm	Länge	Best.-Nr.
12	10	KA9512010005-00
16	12,5	KA9516012006-00
20	20	KA9520020008-00
25	20	KA9525020008-00
25	20	KA9525020010-00
30	25	KA9530025012-00
35	30	KA9535030012-00

Klemmstück mit Ratsche

DN	Länge	Best.-Nr.
12	20	KA9612020005-00
16	25	KA9616025006-00
20	40	KA9620040008-00
25	40	KA9625040008-00
25	40	KA9625040010-00
30	50	KA9630050012-00
35	60	KA9635060012-00

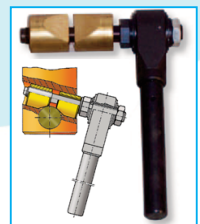

Technische Änderungen, die dem Fortschritt dienen, behalten wir uns vor.

© by WMA Schmidt & Bittner GmbH, Baumwaide 23, D-74360 Iffeld-Auenstein, Tel. +49 7062 9066-0, Fax +49 7062 9066-20

info@wma-sb.de, www.wma-sb.de